



## CARACTERÍSTICAS

- Rótula movable
- Barra: ajuste de altura
- Regadera lluvia
- Regadera de teléfono ABS
- Manguera de ducha 1.5 mm
- Cuerpo de latón
- Desviador
- Monomando



## COLUMNA DE DUCHA CON DESVIADOR Y REGADERA MANUAL

### Acabados:

**TB60.020NEGRO**  
Negro Mate



**TB60.019**  
Cromo



@valmex1



@tecnobathmx



@Valmexmx



@tecnobath

**BRAZO  
Y  
REGADERA**

## PRESIÓN RECOMENDADA

Baja Presión 300g - 1kg

Media Presión 1.1kg - 2.9kg



Alta Presión 3kg - 6kg

Presión	Regadera de lluvia	Regadera de teléfono		
		Regadera de lluvia	Chorro central	Aspensor
Baja Presión 1kg	5.5 lts/min	5.0 lts/min	5 lts/min	3 lts/min
Media Presión 2kg	7.0 lts/min	7.0 lts/min	6 lts/min	4 lts/min
Alta Presión 3kg	8 lts/min	8 lts/min	7 lts/min	5 lts/min

"EN CASO DE INSTALAR EL PRODUCTO A UNA PRESIÓN DISTINTA A LA INDICADA, ALTERA EL FUNCIONAMIENTO Y CONSUMO DE AGUA DEL MISMO"

**NOM**

NOM-009-CONAGUA-1998

## RELACIÓN ALTA - PRESIÓN

Cada metro de altura equivale a 0.1kg/cm<sup>2</sup>

## LIMPIEZA

Es muy importante seguir las instrucciones para conservar el acabado del producto en perfecto estado:

Utilice únicamente un paño limpio para quitar el exceso de agua.

No utilizar fibras, polvos abrasivos, ni productos químicos.

No utilice objetos punzocortantes para limpiar los acabados.

## GARANTÍA

Este producto está garantizado sobre defectos de fabricación en sus partes mecánicas originales por 5 años, a partir de la fecha de compra del producto.

Tecnobath no se hace responsable si el usuario cambia alguna de las piezas originales del producto, al hacer esto la garantía se invalida.

En caso de defectos de fabricación, el usuario deberá solicitar el cambio físico del producto en el establecimiento donde fue adquirido el producto.

Para hacer efectiva su garantía el consumidor deberá mandar imagen del defecto y presentar el producto con la garantía y el comprobante de compra.

FECHA COMPRA: \_\_\_\_\_



# Medidas Técnicas en mm



# Piezas

Hecho en china

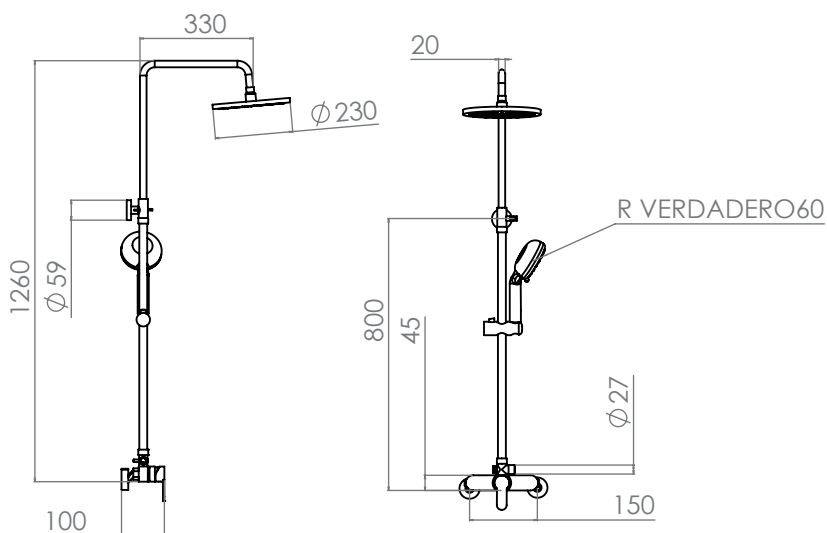

### Contenido:

- Regadera redonda
- Brazo
- Cuerpo ajustable
- Soporte de ducha
- Regadera de lluvia
- Manguera de ducha
- Regadera de teléfono
- Soporte de pared
- Chapetón base (2 pzas)
- Desviador
- Cuerpo de mando
- Soporte de ducha
- Conector concéntrico de 1/2" (2 pzas)
- Empaque de goma (2 pzas)
- Regadera de teléfono
- Empaque para refacción
- Llave allen

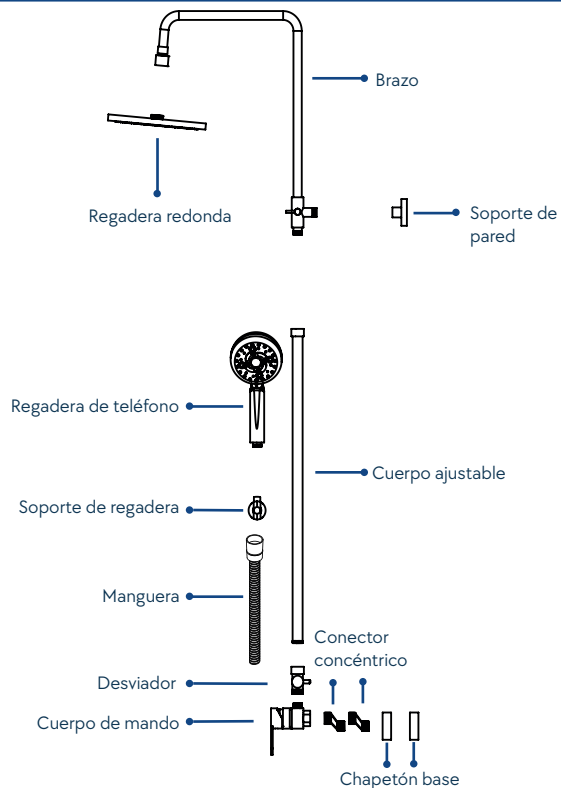

\*VISTA LATERAL



# Instrucciones

## Recomendaciones:

Antes de conectar el producto, asegúrese de limpiar las líneas de agua para evitar filtraciones de impurezas que dañen el funcionamiento del producto.

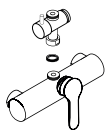

1.- Coloque el desviador sobre el cuerpo de mando

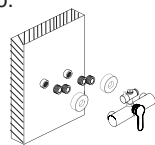

2.- Coloque cinta selladora al conector concéntrico de 1/2" y enrosque a la conexión previamente soldada, coloque los chapetones junto con los empaques de goma y empotre al cuerpo de mando

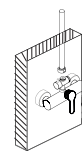

3.- Enrosque el cuerpo ajustable al desviador

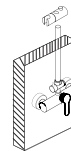

4.- Coloque el soporte de ducha al cuerpo ajustable



5.- Enrosque el brazo al cuerpo ajustable

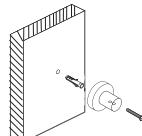

6.- Coloque el soporte de pared al muro, perfore e inserte los taquetes

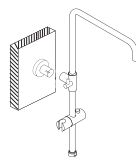

7.- Empotre el soporte de pared

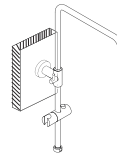

8.- Coloque el brazo sobre el mismo, fije los opresores



9.- Enrosque la manguera sobre la regadera de teléfono

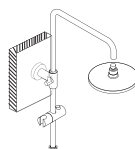

10.- Conecte la manguera al desviador

