

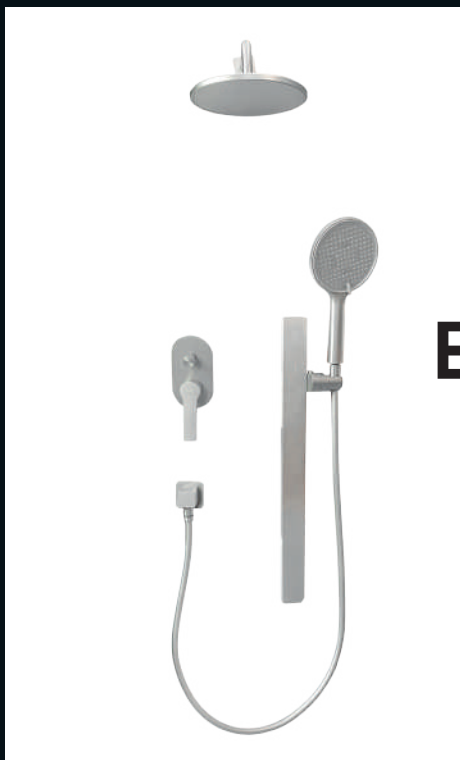

CARACTERÍSTICAS

- Rotula móvil
- Barra ajustable
- Regadera lluvia ABS
- Regadera de teléfono ABS
- Manguera de ducha 1.5 m
- Cuerpo de latón
- Monomando con desviador



CONJUNTO DE DUCHA Y MONOMANDO EMPOTRABLE CON DESVIADOR

ACABADOS:

WS70.018
Cromo



WS72.018GO
Gris Oxford



WS73.018BG
Brushed Gold



@Wassermex

@Valmexmx

@Wasser



PRESIÓN RECOMENDADA

Baja Presión 300g - 1kg

Media Presión 1.1kg - 2.9kg



Alta Presión 3kg - 6kg

RELACIÓN ALTURA - PRESIÓN

Cada metro de altura equivale a 0.1kg/cm²

"EN CASO DE INSTALAR EL PRODUCTO A UNA PRESIÓN DISTINTA A LA INDICADA, ALTERA EL FUNCIONAMIENTO Y CONSUMO DE AGUA DEL MISMO"

LIMPIEZA

Es muy importante seguir las instrucciones para conservar el acabado del producto en perfecto estado:

Utilice únicamente un paño limpio para quitar el exceso de agua.

No utilizar fibras, polvos abrasivos, ni productos químicos.

No utilice objetos punzo cortantes para limpiar los acabados.

GARANTÍA

Este producto está garantizado sobre defectos de fabricación en sus partes mecánicas originales por 5 años, a partir de la fecha de compra del producto.

Wasser no se hace responsable si el usuario cambia alguna de las piezas originales del producto, al hacer esto la garantía se invalida.

En caso de defectos de fabricación, el usuario deberá solicitar el cambio físico del producto en el establecimiento donde fue adquirido el producto.

Para hacer efectiva su garantía el consumidor deberá mandar imagen del defecto y presentar el producto con la garantía y el comprobante de compra.

FECHA COMPRA: _____

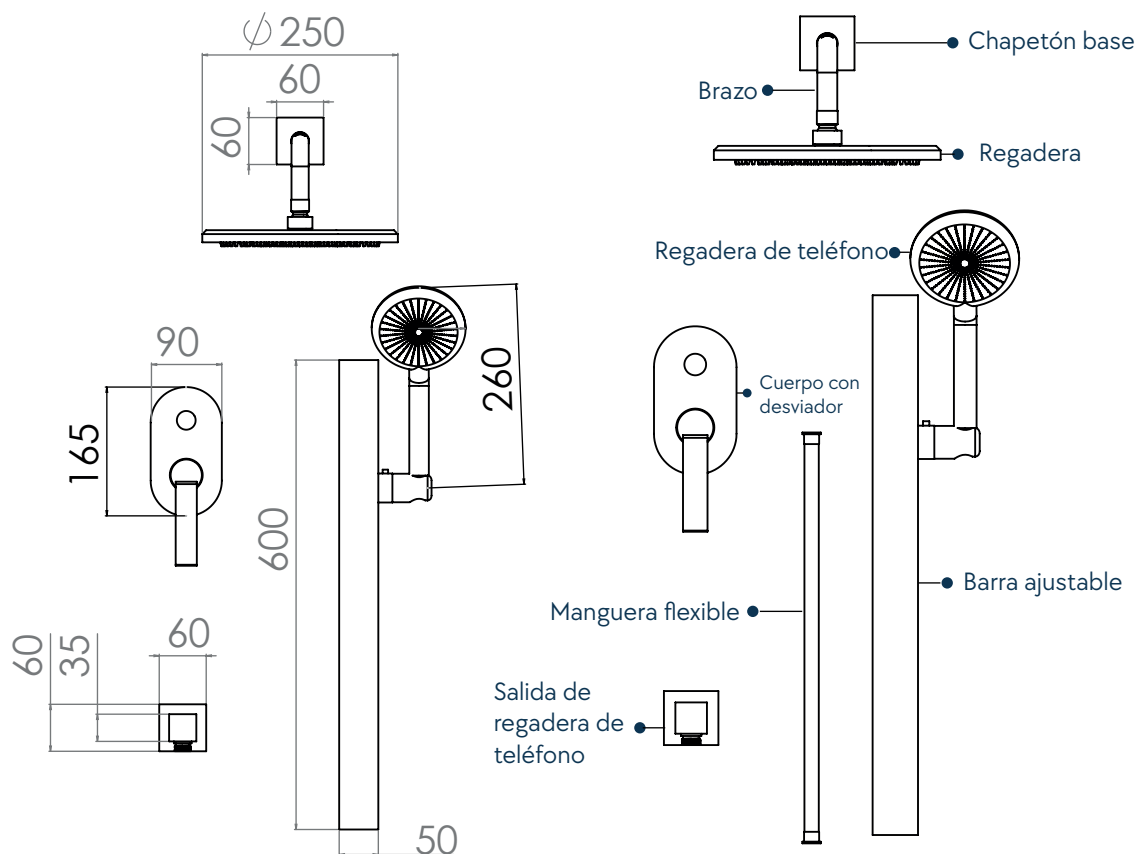

- Contenido:
- Regadera
 - Regadera de teléfono
 - Manguera flexible
 - Barra ajustable
 - Salida de regadera de teléfono
 - Chapetón base
 - Brazo
 - Maneta
 - Cuerpo con desviador
 - Llave allen (2 pzas)
 - Botón para desviador
 - Soportes de barra (2 pzas)
 - Taquetes (2 pzas)
 - Tornillos (2 pzas)
 - Opresores (2 pzas)



INSTRUCCIONES

- 1.-Empotrar el cuerpo al muro
- 2.-Enroscar los tubos al cuerpo del monomando como se muestra en la figura.

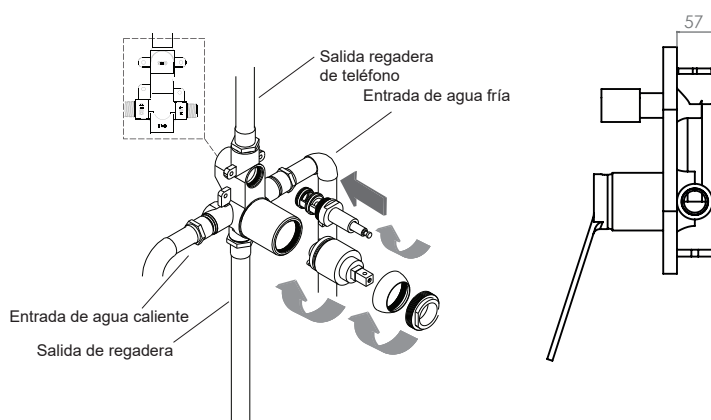

- 3.-Purgue la línea para eliminar cualquier residuo.
- 4.-Cuando esté listo el terminado del muro, coloca la placa al ras del acabado final, posteriormente coloca la maneta sobre el cartucho y fija el opresor con ayuda de la llave allen, enrosca el tapón para desviador.

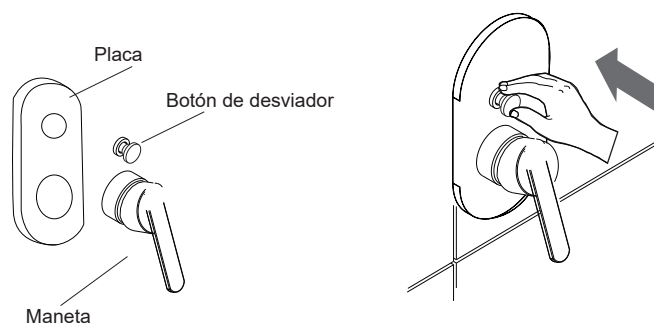

5.-Coloca el chapetón base sobre el brazo y enrosca el brazo al conector previamente instalado del muro, posteriormente enrosca la regadera al brazo.

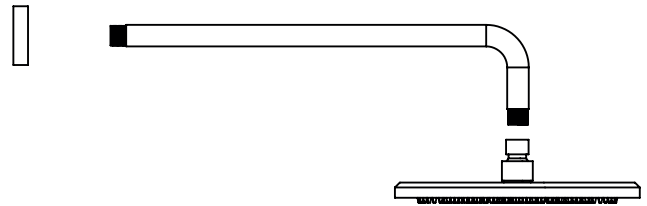

6.-Presenta la barra ajustable sobre el muro y marca los puntos, perfora e inserta los taquetes.

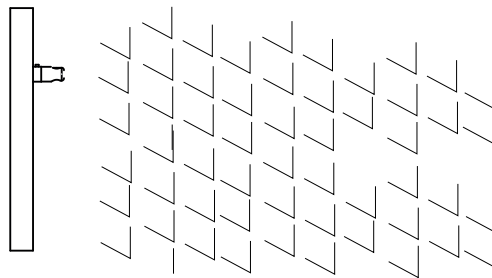

7.-Coloca los soportes de barra a los tornillos y fíjalos sobre los taquetes, coloca la barra ajustable sobre los soportes y fija con ayuda del opresor.

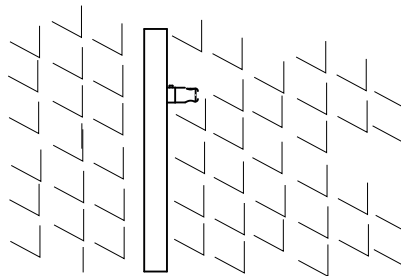

8.-Enrosca la salida de regadera de teléfono al conector del muro previamente instalado.

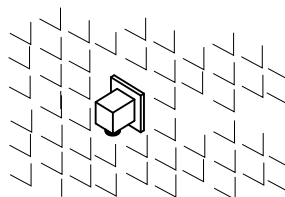

9.-Enrosca la manguera flexible a la regadera de teléfono, posteriormente el otro extremo deberá ir a la salida de regadera, coloca la regadera de teléfono sobre el soporte de la barra ajustable.

